



UNE OFFRE SUR MESURE ADAPTÉE À TOUT TYPE DE POSE



Sous linteau



Pour rambarde

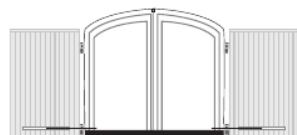

Appui de fenêtre

L'offre Yslo RTS est une offre sur-mesure adaptée à tout type de volets battants

- > Types de volets : 1 ou 2 vantaux en standard, 3 ou 4 vantaux avec accessoires
- > Types de pose : tableau, feuillure, linteau, appui de fenêtre, rambarde ou garde-corps (avec accessoires)
- > Matériaux : bois, alu, PVC, résine, composite...

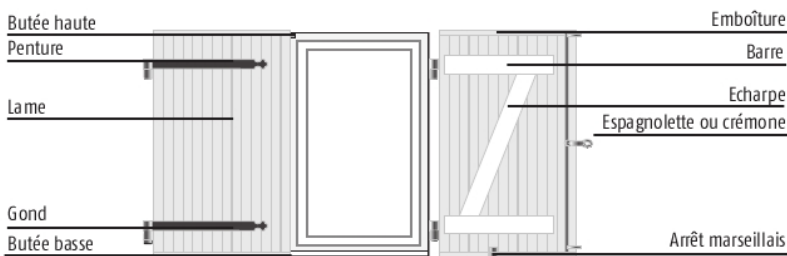

Butée haute

Penture

Lame

Gond

Butée basse

Emboîture

Barre

Echarpe

Espagnolette ou crémonne

Arrêt marseillais

Attention : l'offre Yslo RTS est une offre sur mesure. Remplissez intégralement le bon de commande spécifique. Les produits ne sont ni repris, ni échangés.

1^{ER} VANTAIL FERMÉ (VUE INTÉRIÈRE)

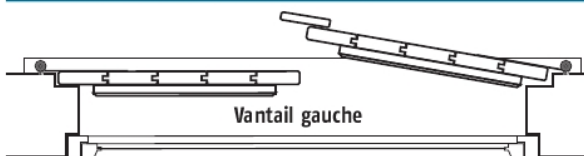

Vantail gauche

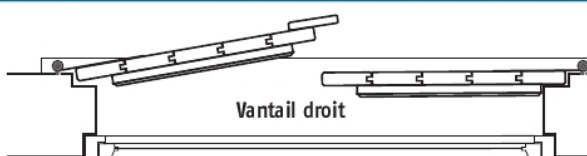

Vantail droit

MESURES EN MM

H = hauteur du volet

Lt = largeur tableau sans feuillure (prendre la cote dispo minimum dans le tableau).

P = distance entre la fenêtre et les volets fermés (sans la barre)

K = épaisseur du volet

Y = distance entre la façade et le volet ouvert

X = distance entre le bord du tableau et le bord du volet

Z = position de la barre ou de la penture

Pf = profondeur de la feuillure

Lf = largeur de la feuillure

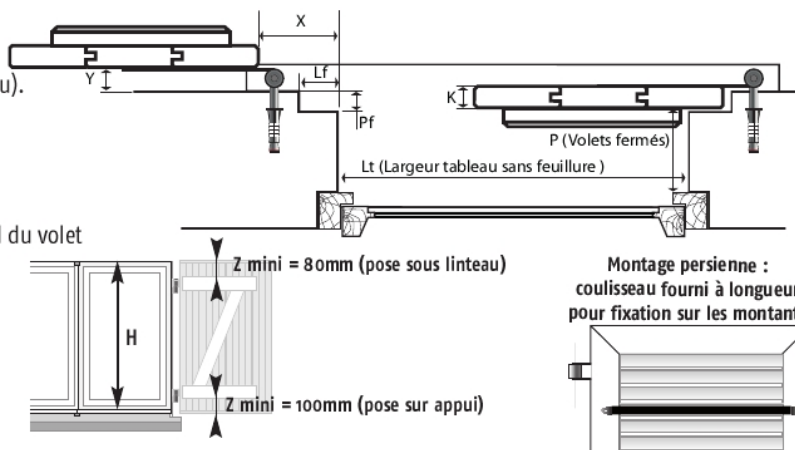

Montage persienne : coulisseau fourni à longueur pour fixation sur les montants

Limites d'utilisation

	Mini	Maxi
Profondeur tableau volets fermés (P)	120 mm (140 mm pour vantaux liés)	Pas de contrainte
Largeur par fenêtre (Lt)	1 vantail : 595 mm	1 vantail : 1000 mm
	2 vantaux : 680 mm	2 vantaux : 1800 mm
	3 vantaux : 1400 mm	3 vantaux : 2100 mm
	4 vantaux : 1600 mm	4 vantaux : 2400 mm
Poids par vantail	Pas de contrainte	40 Kg
Position de la barre ou de la penture (Z)	80 mm pour volet à barres et écharpe, barres seules ou penture contre penture (100 mm si pose sur appui)	Pas de contrainte

CAS PARTICULIERS

Pour une pose sur un précadre, ou feuillure, voir les schémas de cotes spécifiques. (Pages suivantes).

SEGEDIP

Tél : 04 78 35 07 28

V/Réf. de commande : _____

Contact chantier (N° portable) _____

Compte Client N° 056 _____

Date de commande le : _____

Livraison souhaitée le : _____

MOTORISATION YSLO RTS

DEVIS

COMMANDE

ADRESSE DE FACTURATION

ADRESSE DE LIVRAISON

N° _____

LA PRESENTE VENTE EST SOUMISE AUX CONDITIONS GENERALES DE VENTE **segedip** ; QUE L'ACHETEUR RECONNAIT AVOIR ACCEPTEES, QUI PREVOIENT NOTAMMENT QUE LE TRANSFERT DE PROPRIETE DE LA MARCHANDISE EST SUBORDONNE AU COMPLET PAIEMENT DU PRIX.

N° de commande de Somfy : _____

NOUVEAU Délai : rendu 15 jours ouvrés et 25 jours ouvrés pour Chêne doré et Autre couleur RAL (carter, bras et glissières)

TYPE DE PRODUIT	MATERIAU	COULEUR CARTER	BRAS & GLISSIERES	FEUILLURES	PRECADRE
<input type="checkbox"/> Barres et écharpes <input type="checkbox"/> Barres seules <input type="checkbox"/> Peinture contre peinture <input type="checkbox"/> Persiennes	<input type="checkbox"/> Bois <input type="checkbox"/> Pvc <input type="checkbox"/> Alu isolé <input type="checkbox"/> Alu extrudé <input type="checkbox"/> Résine	<input type="checkbox"/> Blanc RAL 9016 <input type="checkbox"/> Rouge RAL 3004 <input type="checkbox"/> Marron RAL 8014 <input type="checkbox"/> Vert RAL 6021 <input type="checkbox"/> Chêne doré* <input type="checkbox"/> Autre couleur RAL* N° _____ RAL sur demande: voir page catalogue RAL*N° _____	<input type="checkbox"/> Noir RAL 9005 <input type="checkbox"/> Blanc RAL 9016 <input type="checkbox"/> Marron RAL 8014 <input type="checkbox"/> Autre couleur	<input type="checkbox"/> Sans <input type="checkbox"/> 1 coté (haut) <input type="checkbox"/> 2 cotés (D + G) <input type="checkbox"/> 3 cotés (haut+D+G) <input type="checkbox"/> 4 cotés	<input type="checkbox"/> Compléter les cotes sur le schéma précadre (joindre au bon de commande) ACCESSOIRES* (Option) Compas pour vantaux liés Quantité totale pour chantier _____

Les produits Yslo sont fabriqués sur mesure. Ils ne peuvent être repris en stock et ne sont pas échangeables.

* plus value

Les caractéristiques de pose et l'ensemble des cotes doivent être renseignées pour le traitement de la commande. Avant la prise de cotes, vérifier le bon fonctionnement de chaque volet

Repère	G	D	Mesures en mm (cotes de maçonnerie)							1 ^{er} vantail fermé (vue intérieure) Par défaut à gauche	Feuillures		Type de pose			Réf. réservé ACTIPRO	Commentaires		
			H	Lt	P (volets fermés)	K	X	Y	Z		G	D	Lf	Pf	Liteau			Fixation base*	Fixation latérale*
cuisine	1	1	2138	1190	200	27	38	76	150>	X		0	0	X			X		exemple : ouverture à 90°

Attention, si la cote X et/ou (Y+K) est supérieure à 100mm, plus value bras spécial réf. 9015907 par vantail et délai 25 jours ouvrés

Attention : les point de commande Yslo sont livrés séparément.

DESIGNATIONS DES POINTS DE COMMANDE (Livrés séparément)	REFERENCES	QUANTITES

L'Accusé Réception (AR) de cette commande donnera une indication de délai et de faisabilité. Une qualification technique avant mise en production sera réalisée, qui pourra modifier le délai mentionné sur l'AR d'origine.

Signature et cachet : _____

SEGEDiP

Tél : 04 78 35 07 28

RELEVÉ DE COTES YSLO (version informatique disponible sur somfypro.fr)

Dans le cas d'une installation avec précadre, merci de compléter cette fiche et la joindre à votre bon de commande Yslo

CAS D'INSTALLATION AVEC FEUILLURE

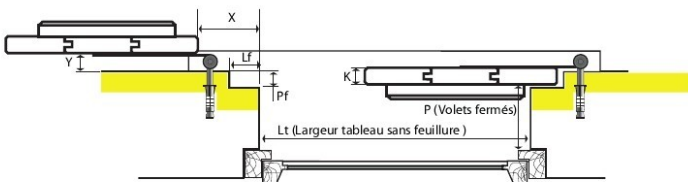

- mm H = hauteur du volet
- mm Lt = Largeur tableau sans feuillure ; 5mm seront automatiquement déduit lors de la fabrication
- mm P = distance entre la fenêtre et les **volets fermés** (sans la barre) ; 120 mm minimum
- mm K = épaisseur du volet
- mm Y = distance entre la façade et le volet ouvert
- mm X = distance entre le bord du tableau et le bord du volet
- mm Z = Position de la barre ou largeur de la penture
- mm Pf = Profondeur de la feuillure
- mm Lf = Largeur de la feuillure

A SAVOIR
La cote P se prend avec le volet fermé.

CAS D'INSTALLATION AVEC PRÉCADRE OU BÂTI RÉNOVATION

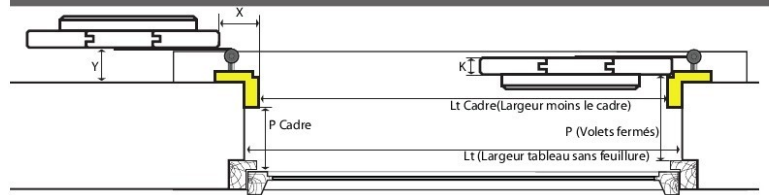

- mm H = hauteur du volet
- mm Lt Cadre = largeur tableau moins le cadre
- mm Lt = Largeur tableau sans feuillure ; 5mm seront automatiquement déduit lors de la fabrication
- mm P = distance entre la fenêtre et les **volets fermés** (sans la barre) ; 120 mm minimum
- mm P Cadre = distance entre le dormant et le cadre
- mm K = épaisseur du volet
- mm Y = distance entre la façade et le volet ouvert
- mm X = distance entre le bord du tableau et le bord du volet
- mm Z = Position de la barre ou largeur de la penture

Si le précadre est identique sur tous les volets, n'envoyer qu'un seul relevé de cotes

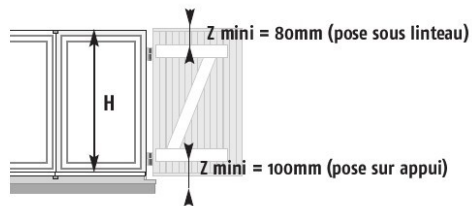

Montage persienne :
coulisseau fourni à longueur
pour fixation sur les montants

