

Yslo RTS

L'ouverture sur la qualité

En lançant sa **1^{ère} motorisation pour volets battants**, Somfy met tous les atouts de votre côté : qualité, simplicité et maîtrise technologique pour apporter un supplément de confort, de sécurité et d'économies d'énergie à vos clients.

Motoriser les volets battants ?

Avec Somfy, on peut dire oui !

Avec Yslo RTS, testé en laboratoire sur **15 000 cycles**, Somfy apporte sa caution de qualité et de robustesse. Chaque moteur Yslo RTS est contrôlé en cours de fabrication et garanti 5 ans (3 ans pour la batterie).



Une opportunité de croissance !

En France, seulement 0,3% des 91 millions de volets battants sont motorisés !

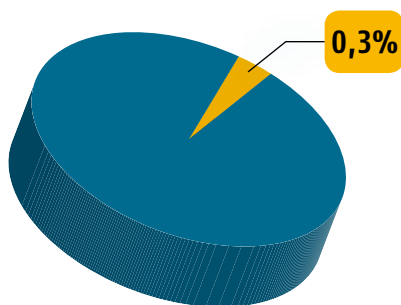

C'est pour vous, une formidable opportunité à exploiter, dans le neuf et en rénovation.

Fluidité du mouvement : vie du volet prolongée

- > **2 moteurs coordonnés** pilotent chacun 1 vantail pour une fermeture toujours précise et parfaite
- > Ouverture en douceur du volet
- > Garantie du maintien des volets ouverts

Silence et discrétion : un supplément de confort

- > Un fonctionnement sans nuisance sonore
- > Carter **profilé** de faible hauteur (60 mm) pour optimiser le clair de jour

Commande radio sécurisée : idéal en rénovation !



- > Pas de câblage des points de commande
- > Pilotage centralisé grâce aux automatismes
- > Interopérabilité et évolutivité avec d'autres applications RTS
- > RTS, la référence absolue de la commande radio sécurisée pour la maison, avec plus de 10 millions de systèmes installés dans le monde

Le + Somfy

Les commandes radio sans-fil RTS peuvent piloter aussi bien les volets battants que les volets roulants d'une même maison, ainsi que tous les autres équipements motorisés Somfy. **Pensez-y !**

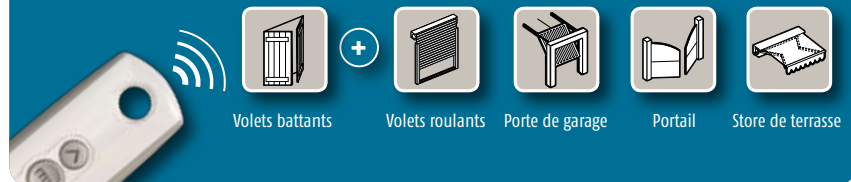

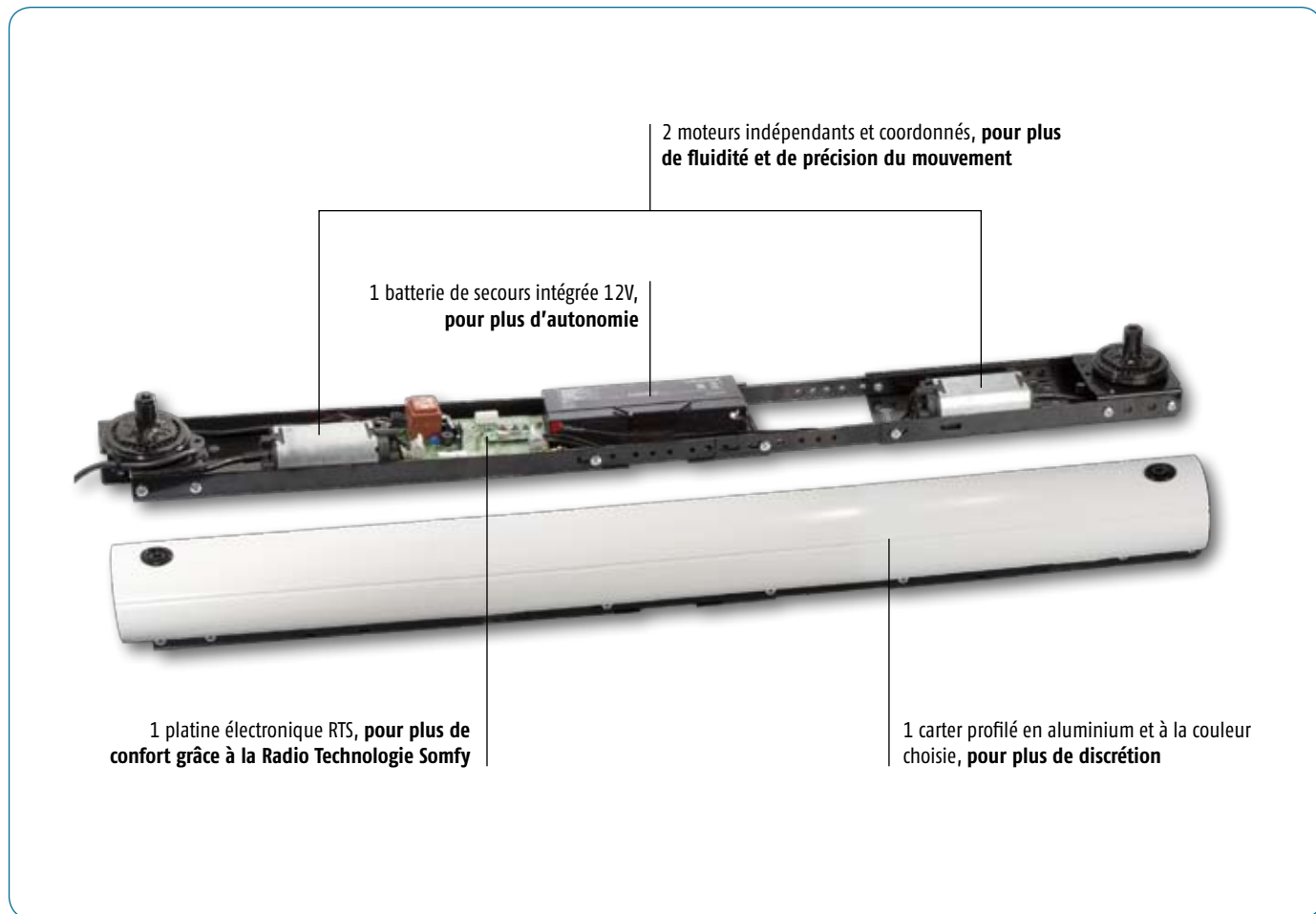

Les volets protègent et se protègent

> Longévité accrue



Fluidité du mouvement grâce aux 2 moteurs coordonnés

> Protection du volet en cas d'obstacle ou de gel



La détection d'obstacle en cours de fermeture provoque instantanément la réouverture des volets, motorisation et vantaux ne forcent pas



En cas de gel, le moteur ne force pas et s'arrête

> Anti-intrusion



La bonne protection anti-effraction du volet battant est renforcée par la motorisation et le verrouillage parfait des volets à la fermeture

> Autonomie



La batterie intégrée permet l'utilisation des volets pour 20 mouvements environ, en cas de coupure de courant

Le cadre de vie est respecté

L'intégration du moteur est discrète, respecte le style des volets et les contraintes architecturales

- > Intégration sur la majorité des fenêtres du marché
- > 5 teintes standard satinées...



Vert
RAL 6021



Rouge
RAL 3004



Marron
RAL 8014



Ivoire
RAL 1015



Blanc
RAL 9016



Le + Somfy

Le laquage chêne doré et toutes les teintes RAL sur demande

Yslo RTS

L'ouverture sur la simplicité

Produit sur-mesure, réalisé sur commande, Yslo RTS demande une prise de cotes rigoureuse, dans l'optique de vous faire gagner du temps sur le chantier.

Une fois la prise de cotes réalisée, l'installation d'Yslo RTS s'effectue simplement grâce aux réglages depuis la télécommande comme pour tous les moteurs RTS de Somfy.

Pose en trois étapes

- 1 Traçage de l'axe de pose et perçage des trous de fixation

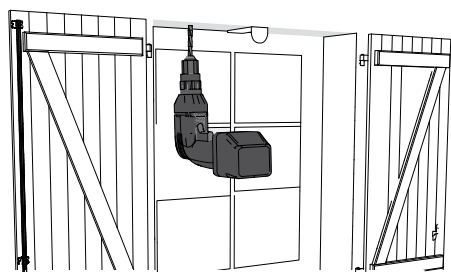

- 2 Fixation du moteur et montage des bras et coulisseaux

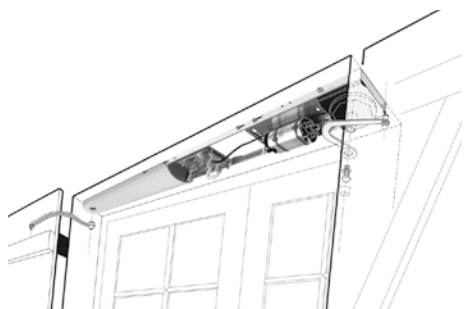

- 3 Enregistrement du point de commande RTS, puis réglages à distance

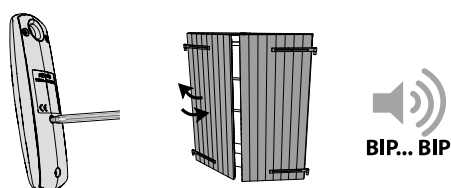

Retrouvez la vidéo de pose de l'Yslo RTS sur somfypro.fr

Prise de cotes

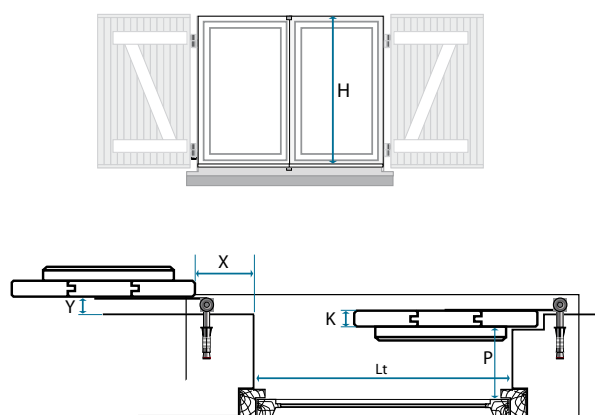

Simplicité des réglages

- > Pré-réglages pour vous faire gagner du temps sur le chantier
 - Pré-réglages en usine pour plus de simplicité : temps de décalage des vantaux, sens du vantail prioritaire...
 - Pas de réglage de fin de course, le moteur s'arrête en butée
- > Réglages accessibles depuis la télécommande, sans démontage des bras et du carter :
 - Réglage de la sensibilité de la détection d'obstacle
 - Activation/désactivation du signal sonore de mouvement
 - Programmation de la position favorite « my » (entrebaillement)
 - Inversion du sens du vantail prioritaire

Le + Somfy

Une erreur de sens de priorité des vantaux ? Le choix du vantail prioritaire peut être modifié au dernier moment sur le chantier via la télécommande, sans démonter les bras et le carter.

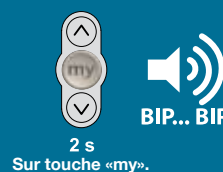
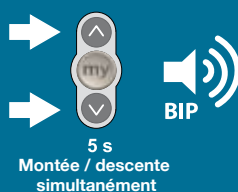

Le sens de priorité du vantail est inversé !

Solution universelle pour tous les volets battants

> Tous types de volets

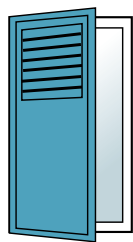

Volet 1 vantail

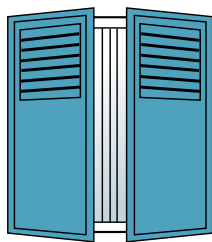

Volet 2 vantaux



Volet 3 vantaux

> Tous types de pose

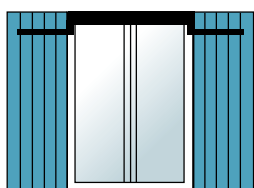

Sous linteau

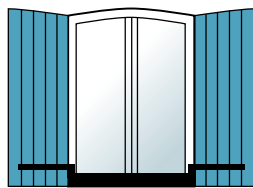

Appui de fenêtre

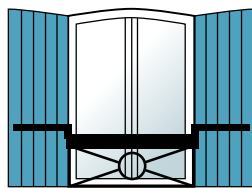

Garde-corps

> Tous matériaux

Volet battant bois, alu, PVC, résine et composite

Encombrement

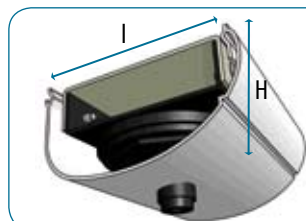

I = 110 mm
H = 60 mm

Caractéristiques techniques

Liaison bras moteur	Hexagonale
Alimentation électrique	230V ~ 50Hz
Batterie intégrée	12V
Vitesse de sortie	1,7 trs/mn
Fréquence radio	433,42 MHz
Antenne	Intégrée
Raccordements	Câble de 3m, 2 conducteurs de 0.75mm ²
Températures d'utilisation	- 20 à + 60°C
Niveau de sécurité	Classe II
Indice de protection	IP 24
Couple nominal	25 ou 40 Nm
Puissance absorbée	3 W
Nombre maximal de points de commandes RTS associés	12
Nombre maximal de capteurs RTS associés	3

Accessoires de fixation

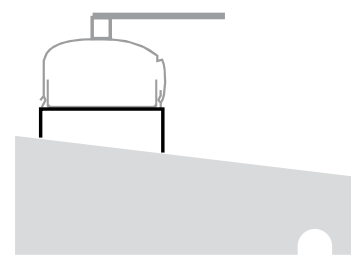

En appui de fenêtre

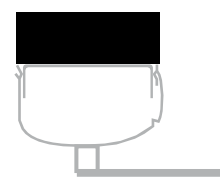

Garde-corps

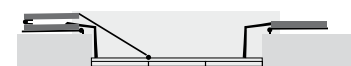
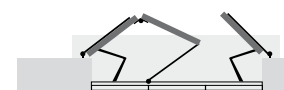
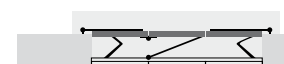

Compas pour vantaux liés

Limites d'utilisation

	Mini	Maxi
Profondeur tableau volets fermés (P)	120 mm	Pas de contrainte
Largeur par fenêtre	1 vantail : 595 mm	1 vantail : 1000 mm
	2 vantaux : 680 mm	2 et 3 vantaux : 1800 mm
Poids par vantail	Pas de contrainte	40 Kg

Yslo RTS

L'ouverture vers plus de bien-être pour vos clients



Confort, sécurité, économies d'énergie : **proposez à vos clients une meilleure qualité de vie** grâce aux volets battants motorisés !

Motorisation universelle, Yslo RTS vous propose une grande variété de solutions pour équiper les volets battants de vos clients et pour personnaliser leur installation.

Confort au quotidien

Stop à la corvée des volets !

Un bouton suffit pour manœuvrer les volets d'un seul geste, sans faire le tour de la maison ni ouvrir les fenêtres.

Le + Somfy

Possibilité de mémoriser une position favorite d'entrebaillement du volet battant et de la retrouver immédiatement d'un simple clic sur la touche «my» de la télécommande. Simple à programmer !

Choix des télécommandes pour bénéficier de la centralisation



Telis 1 RTS

Commande de pièce

Télécommande radio 1 canal. Pour piloter 1 volet battant seul ou un groupe de volets battants motorisés



Telis 4 RTS

Commande de pièce ou d'étage

Télécommande radio 5 canaux. Pour piloter jusqu'à 5 volets battants, individuellement ou en groupe



Telis Composio RTS

Commande de la maison

Télécommande de groupe (20 groupes). Interface écran LCD. Pour commander plusieurs volets battants dans la maison, ensemble ou séparément, ainsi que d'autres produits motorisés RTS (volets roulants, stores, porte de garage, portail, éclairage de la terrasse)



Sécurité renforcée : les volets protègent

Vos clients n'hésiteront plus à fermer systématiquement leurs volets battants en cas d'absence, même de courte durée.



Chronis RTS

Commande murale programmable sans fil

Pour la possibilité d'une programmation différente chaque jour
Mode crépusculaire : adaptation des horaires de fermeture programmés en fonction des saisons

Mode sécurité : pour simuler une présence pendant votre absence

Le + Somfy

Pour simuler une présence en cas d'absence.

Économies d'énergie avec l'Isolation Dynamique™ de Somfy



Grâce à l'automatisation des volets battants, et à l'Isolation Dynamique™ de Somfy, vos clients pourront réaliser des économies d'énergie.

Automatisés via une horloge et un capteur d'ensoleillement, les volets renforcent l'isolation des fenêtres contre le froid en hiver et la chaleur en été.

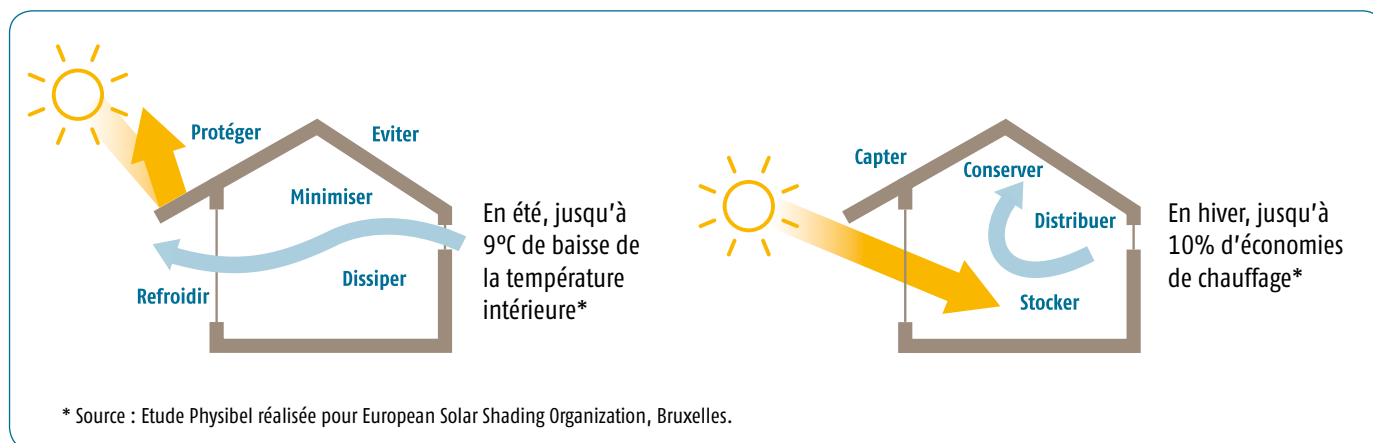

> L'Isolation Dynamique™ en hiver



Chronis Easy RTS

Commande murale programmable sans fil

Pour la programmation journalière d'un même horaire d'ouverture et de fermeture des volets battants

Le + Somfy

Existe avec mode crépusculaire (fermeture automatique des volets à la nuit tombée, avec adaptation de l'horaire selon la saison).

> L'Isolation Dynamique™ en été



Sunis WireFree™ RTS

Capteur d'ensoleillement sans fil de façade, autonome

Pour fermer les volets battants automatiquement, dès que le seuil d'ensoleillement prédéfini est atteint

Le + Somfy

100% autonome grâce à la cellule photovoltaïque (sans fil, ni piles).



Telis 4 Soliris RTS Silver

Télécommande programmable de la maison

Télécommande radio 4 canaux + 1 canal activation/désactivation de la fonction soleil.

Pour piloter 4 volets battants ou groupes de volets battants motorisés et gérer automatiquement l'ensoleillement sur le 5ème canal

Le + Somfy

Possibilité d'activer ou désactiver le capteur d'ensoleillement à tout moment.