

GB Before installation, please read the safety instructions on the attached sheet carefully. Failure to comply with these instructions annuls Somfy's responsibilities and guarantee. Somfy cannot be held responsible for any changes in norms and standards introduced after the publication of this guide.

I Prima dell'installazione per favore leggere attentamente le istruzioni di sicurezza sul foglio allegato. Il mancato rispetto di queste istruzioni annulla la responsabilità e la garanzia SOMFY. SOMFY non può essere ritenuta responsabile per qualsiasi cambiamento alle norme e agli standards introdotti dopo la pubblicazione di questa guida.

N Før innstallasjon. Les nøye gjennom sikkerhets forskrifterne på det vedlagte arket. Dersom disse forskrifter ikke blir fulgt, opphører Somfys ansvar og garanti. SOMFY kan ikke stilles til ansvar for forandringer i normer og standarder som innføres etter at disse anvisningene er publisert.

F Avant la mise en œuvre veuillez lire les instructions de sécurité ci-jointes. Le non-respect de ces instructions annule la responsabilité de SOMFY et sa garantie. SOMFY ne peut être tenue responsable des changements de normes et standards intervenus après la publication de cette notice.

E Antes de realizar la instalación, leer cuidadosamente las instrucciones de seguridad adjuntas. La responsabilidad y garantía de SOMFY quedan anuladas en caso de incumplimiento de estas instrucciones. SOMFY no se hace responsable de los cambios en la normativa introducidos después de la publicación de esta guía.

DK Før installation, gennemlæs grundigt sikkerhedsinstruktionerne på det medfølgende ark. Hvis disse forskrifter ikke følges, bortfalder Somfys ansvar og garanti. SOMFY kan ikke holdes ansvarlig for ændringer i normer og standarder, som indføres efter, at denne vejledning er offentliggjort.

NL Lees de bijgevoegde veiligheidsinstructie s.v.p. aandachtig door voordat u begint met de installatie. Door het niet respecteren van deze instructies vervalt de garantie en de verantwoordelijkheid van Somfy. Somfy is niet verantwoordelijk voor veranderingen in normen en standaarden die tot stand zijn gekomen na de publicatie van deze montagehandleiding.

P Antes da instalação, por favor leia com cuidado as instruções incluídas na folha. Incumprimento das instruções presentes nesta manual exclui toda a responsabilidade e garantia por parte da Somfy. Somfy não poderá ser responsabilizada por eventuais por alterações normativas, posteriores à edição deste manual.

SF Ennen asennuksen aloittamista lue huolellisesti liitteessä olevat turvallisuusohjeet. Jos näitä määräyksiä ei noudateta, Somfyn vastuu ja takuu raukeavat. SOMFYa ei voida asettaa vastuuseen näiden ohjeiden julkistamisen jälkeisistä normien ja standardien muutoksista.

D Vor Inbetriebnahme unbedingt die Sicherheitsanweisungen auf beiliegendem Blatt beachten. Bei Nichtbeachten der Gebrauchsanweisung entfällt die Somfy Gewährleistung. Somfy ist nicht haftbar für Änderungen der Normen und Standards nach Erscheinen der Gebrauchsanweisung.

S Innan installation, läs noga genom säkerhetsföreskrifterna på det medföljande bladet. Om dessa föreskrifter inte följs upphör Somfys ansvar och garanti. SOMFY kan inte hållas ansvarig för förändringar i normer och standarder som införs efter att dessa anvisningar publicerats.

GR Πριν την εγκατάσταση, παρακαλώ διαβάστε προσεκτικά της οδηγίες ασφαλείας που εμπεριέχονται σε αυτό το έντυπο. Η παράλειψη τήρησης των οδηγιών, αφαιρεί την υπευθυνότητα και ταυτόχρονα ακυρώνει την εγγύηση της Somfy. Η Somfy δεν θα θεωρηθεί υπεύθυνη για οποιαδήποτε αλλαγή των νόμων και κανονισμών που θα πρωτοπαρουσιασθούν μετά από την έκδοση αυτού του εντύπου.

CONTENTS • SOMMAIRE • INHOUDSOPGAVE • INHALTSVERZEICHNIS

1	Technical data and wiring Mounting	Données techniques et câblage Montage	Technische gegevens en aansluiting Monteren	Technische Daten und Klemmenbelegung Montage
2	Programming the direction of rotation Programming hand-held transmitter	Programmation du sens de rotation Enregistrement de la télécommande	Draairichting instellen Programmeren van de afstandsbediening	Drehrichtung einstellen Einlernen eines Senders
3	Intermediate position operating	Utilisation de la position intermédiaire	Werking tussenpositie	Frei wählbare Zwischenposition
4	Add or delete a control in the memory of motor	Ajout ou suppression d'un émetteur dans la mémoire moteur	Een afstandsbediening in het motorgeheugen toevoegen of wissen	Weitere Sender einlernen oder löschen
5	Replacement of a lost remote control	Remplacement d'un émetteur perdu	Vervangen van een verloren bedieningspunt	Ersetzen eines verlorenen Senders
6	Erase the memory	Effacement complet de la mémoire	Volledig wissen van het motorgeheugen	Zurücksetzen in Auslieferungszustand
7	Trouble shooting	Dépannage	Verhelpen van storingen	Abhilfe bei Störungen

SOMMARIO • INDICE • INDICE • INNEHÅLL

1	Caratteristiche tecniche e cablaggio Montaggio	Datos técnicos y cableado Montaje	Dados técnicos e cablagem Montagem	Tekniska data / Elektrisk installation Montering
2	Programmazione del senso di rotazione Programmazione del trasmettitore	Programación del sentido de rotación Programación del emisor	Programação do sentido de rotação Programação do comando à distância	Programmering av rotationsriktning Programmera fjärrkontrollen
3	Raggiungimento della posizione intermedia	Uso de la posición intermedia	Utilização da posição intermédia	Använda mellanläget
4	Aggiungere o cancellare un comando nella memoria del ricevitore	Añadir o borrar un emisor de la memoria del operador	Adicionar o apagar um emissor da memória do motor	Lägga till eller ta bort en mottagare i motorns minne
5	Sostituzione di un trasmettitore	Reemplazar un emisor perdido	Substituição de um emissor perdido	Ersättning av borttappad sändare
6	Cancellare la memoria del ricevitore	Reset (puesta a cero del motor)	Apagar da memória	Radera all programmering
7	Risoluzione dei problemi	Guía de diagnóstico	Resolução de problemas.	Felsökning

INNHold • INDHOLD • SISÄLTÖ • ΠΕΡΙΕΧΟΜΕΝΑ

1	Teknische data og kabling Montering	Teknische data og kabler Montering	Tekniset tiedot / Sähköasennus asentaminen putkeen	Τεχνικά χαρακτηριστικά Παροχή ρεύματος και καλωδίωση Τοποθέτηση
2	Programmering av rotasjonsretning Programmering av fjernkontrollen	Programmering af rotationsretning Programmering af fjernbetjeningen	Pyörimissuunnan ohjelmointi Kaukosäätimen ohjelmointi	Προγραμματισμός κατευθύνσεως της περιστροφής. Προγραμματισμός του τηλεχειριστηρίου
3	Bruk av mellomposisjonen	Brug af den mellemste position	Väljasennon käyttö	Χρήση της ενδιάμεσης θέσης
4	Legge til eller ta bort en sender i minnet	Tilføje eller fjernelse af en sender i motorens hukommelse	Lähettimen lisääminen tai poistaminen	Προσθήκη ή κατάργηση ενός πομπού από τη μνήμη του μοτέρ
5	Erstatning av mistet sender	Udskiftning af mistet sender	Kadotetun lähettimen korvaaminen	Αντικατάσταση ενός χαμένου τηλεχειρισμού
6	bruk av mellomstopp	Brug af mellemstop	Väljasennon käyttö	Διαγραφή της μνήμης του μοτέρ
7	Feilsøking	Fejlfinding	Vian etsintä	Προβλήματα λειτουργίας

- GB** Compatible RTS controls
- I** Trasmettitori compatibili
- N** Manøvrering av motoren med sender

- F** Commandes RTS compatibles
- E** Emissores compatibiles
- DK** Manøvrering af motoren med sender

- NL** Uw motor draadloos bedienen
- P** Para controlar com um emissor o seu operador
- SF** Moottorin ohjais lähettimellä

- D** Kompatible Sender
- S** Manøvrering av motorn med sändare
- GR** Συμβατά τηλεχειριστήρια RTS

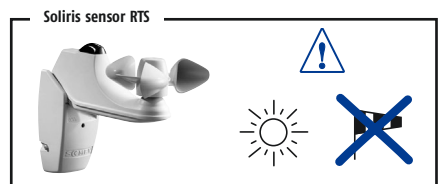
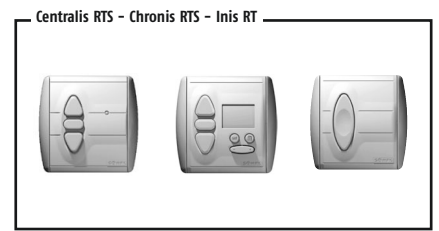
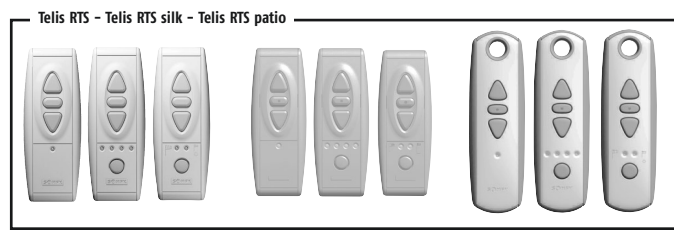

Memory capacity • Capacité mémoire • Geheugencapaciteit • max. 12 Funksender
 Capacità della memoria • Capacidad de memoria • Capacidade de memória • Minneskapacitet
 Minnekapasitet • Hukommelseskapacitet • Muistokapasiteetti • Χωρητικότητα μνήμης

12 + **3**

Radio Technology **Samfy**™

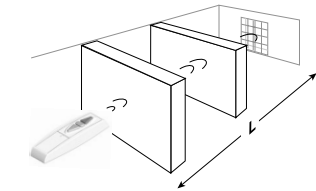

	L)))
Telis RTS		
Centralis RTS	20 m / 65 ft	433,42 MHz
Chronis RTS		
Inis RT	6 m / 19 ft	
Telis RTS U.S.		

- GB** Symbols used in this booklet
- I** Simbologia utilizzata nel manuale
- N** Symboler som benyttes i heftet

- F** Symboles utilisés dans votre notice
- E** Símbolos utilizados en esta guía
- DK** Symboler, der anvendes i hæftet

- NL** Gebruikte symbolen in de montagehandleiding
- P** Símbolos utilizados no seu guia
- SF** Esitteessä käytetyt tunnukset

- D** Verwendete Symbole
- S** Symboler som används i häftet
- GR** Σύμβολα που χρησιμοποιούνται στο εγχειρίδιο

— *Actions • Les actions • Acties • Bedienung • Gli azionamenti • Acciones • Acções • Manövrering*
 • *Manövrering • Manövrering • Toiminnan säätö • Ενέργειες*



Up • Montée • Op
 Auf • Salita • Subida
 Subida • Upp • Opp
 Op • Υλός • Πάνω



Stop • Arrêt • Stop/TP • STOP
 Stop • Stop • Stop • Stopp
 Stopp • Stop • Seis • ΣΤΟΠ



Down • Descente • Neer
 AB • Discesa • Bajada • Descida
 Ned • Ned • Ned • Alas • Κάτω



Press simultaneously • Appui simultané • Tegelijk indrukken
 Gleichzeitig drücken • Pressione simultanea • Pulsar simultáneamente
 Premir simultáneamente • Samtidig trykning • Trykk samtidig
 Samtidig trykning • Samanaikainen painallus • Ταυτόχρονη πίεση



▲ , STOP , ▼ , STOP

— *Command duration • Temps d'appui • Tijdsduur van het indrukken • Zeitangaben*
 • *Tempo di azione sul pulsante • Tempo de pulsación Tempo de pressão • Nedtrykningstider*
Inntrykkingstid • Nedtrykningstider • Alaspainallusajat • Διάρκεια πίεσης

2 s-5 s-7 s

Hold down time • Maintien minimal • Tijdsduur van het indrukken • Drücken für x Sekunden
 Premere almeno per • Mantener pulsado
 Manter premido Hålltid • Holdetid • Holdetid
 Pidätysaika • Παρατεταμένη πίεση

0,5 s

Press briefly • Appui bref
 Kort indrukken • kurz drücken
 Impulso breve • Pulsación breve
 Pressão breve • Kortvarigt tryck
 Kort trykk • Kortvarigt tryk
 lyhyt painallus • Σύντομη πίεση



Executed setting • Réglage terminé • Posities zijn ingesteld • Einstellung abgeschlossen
 Regolazione terminata • Programación correcta • Programação correcta • Inställningen är slutförd • Innstillingen er utført • Indstillingen er gennemført • Asetukset ovat valmiit • Εκτέλεση ρύθμισης

GB Symbols used in this booklet
I Simbologia utilizzata nel manuale
N Symboler som benyttes i hæftet

F Symboles utilisés dans votre notice
E Símbolos utilizados en esta guía
DK Symboler, der anvendes i hæftet

NL Gebruikte symbolen in de montagehandleiding
P Símbolos utilizados no seu guia
SF Esitteessä käytetyt tunnukset

D Verwendete Symbole
S Symboler som används i hæftet
GR Σύμβολα που χρησιμοποιούνται στο εγχειρίδιο

End-product status • Etat du produit porteur • Positie van het eindproduct • Behang Status • Stato del prodotto portante • Estado del producto portador • Situação do produto portador • Solskyddets status • Solbeskyttelses status • Solafskærmningens status • Aurinkosuojan tila • Ισχύουσα κατάσταση τελικού προϊόντος

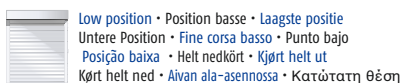

Low position • Position basse • Laagste positie
Untere Position • Fine corsa basso • Punto bajo
Posição baixa • Helt nedkørt • Kjørt helt ut
Kørt helt ned • Aivan ala-asennossa • Κατώτατη θέση



High position • Position Haute • Hoogste positie
Obere Position • Fine corsa alto • Punto alto
Posição alta • Helt oppkørt • Kjørt helt inn
Kørt helt op • Aivan yläasennossa • Ανώτατη θέση



Stop at the required position • Arrêt à la position souhaitée • Stop op de gewenste positie
Stoppen bei der gewünschten Position • Arresto alla posizione desiderata
Parar en la posición deseada • Parar na posição desejada • Stoppa vid önskat läge
Stopp ved ønsket posisjon • Stop i ønsket stilling • Haluttuun asentoon pysäyttäminen
Σταμάτημα στη ζητούμενη θέση



IP1



IP2

Intermediate position • Position intermédiaire • Tussenpositie (TP)
IP / Zwischenposition • Posizioni intermedie • Posición intermedia
Posições intermédias • Mellanstopp • mellomstopp
Mellemstopp • Väliasento • Ενδιάμεση θέση



Short up & down movement • Bref mouvement (bonne réception) • Korte OP en NEER beweging • Kurze Auf / Ab Bewegung • Breve movimento di salita e discesa • Breve movimiento (arriba/abajo) • Breve movimento (cima/abaixo) • Kort upp- och nedörelse • Kort bevegelse opp og ned • Kort op- og nedbevegelse • Lyhyt liike ylös ja alas • Σύντομη κίνηση πάνω & κάτω



Up • Montée • Op • AUF Bewegung
Salita • Subida • Subida • Upp
Opp • Op • Υιός • Πάνω



Down • Descente • Neer • AB Bewegung • Discesa • Bajada • Descida • Ned • Ned • Ned • Alas
Κάτω

GB Warning
I Attenzione
N Advarsel

F Mise en garde
E Precaución
DK Advarsel

NL Waarschuwing
P Aviso
SF Varoitus

D Warnung
S Varning
GR Προσοχή

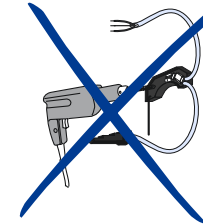
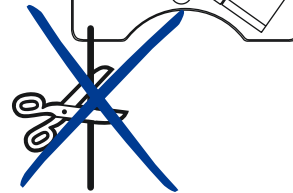
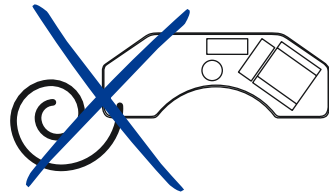
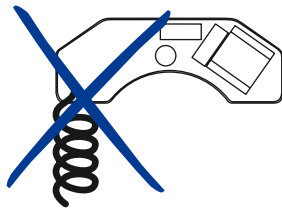

GB Technical data and wiring

IT Caratteristiche tecniche e cablaggio

FI Tekniske data og kabling

F Données techniques et câblage

E Datos técnicos y cableado

DK Tekniske data og kabler

NL Technische gegevens en aansluiting

P Dados técnicos e cablagem

SF Tekniset tiedot / Sähköasennus

D Technische Daten und Klemmenbelegung

S Tekniska data / Elektrisk installation

GR Τεχνικά χαρακτηριστικά
Παροχή ρεύματος και καλωδίωση

1

2

3

4

5

6

7

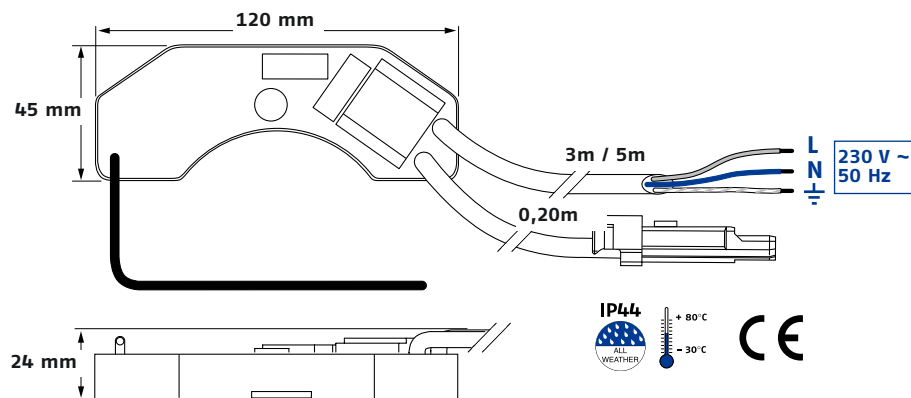

L	N	⏏
Brown : Live	Blue : Neutral	Green-yellow : Earth
Marron : phase	Bleu : neutre	Vert-jaune : terre
Bruin : Fase	Blau : nul	Geel/groen : Aarde
Braun : Phase	Blauw : Neutraleiter	Gelb-Grün : Erde
Marrone : fase	Blu : neutro	Giallo/verde : terra
Marrón : fase	Azul : neutro	Verde-amarillo : tierra
Castanho : fas	Azul : neutro	Verde-amarelo: terra
Brun : fas	Blå : nolla	Grön/gul : jord
Brun : fase	Blå : null	Grønn/gul : jord
Brun : fase	Blå : nul	Grøn/gul : jord
Ruskea : vaihe	Sininen : nolla	Vihreä/keltainen : Maadoitus
Καφέ : Φάση	Μπλε : Ουδέτερος	Πράσινο-κίτρινο: Γείωση

1

	<ul style="list-style-type: none"> GB Mounting I Montaggio N Monterings 	<ul style="list-style-type: none"> F Montage E Montaje DK Monterings 	<ul style="list-style-type: none"> NL Monteren P Montagem SF asentaminen putkeen 	<ul style="list-style-type: none"> D Montage S Monterings GR Τοποθέτηση
--	--	---	---	--

1

2

3

4

5

6

7

1

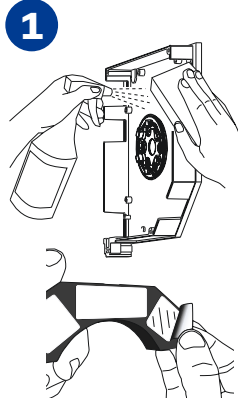

2

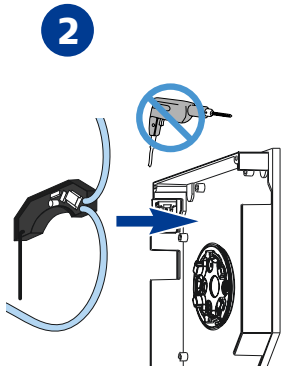

3

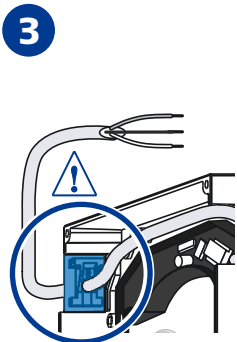

4

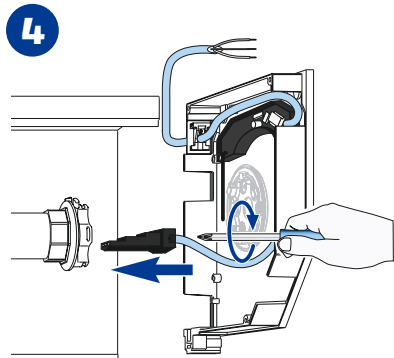

- GB** Programming the direction of rotation
- I** Programmazione del senso di rotazione
- N** Programmering av rotasjonsretning

- F** Programmation du sens de rotation
- E** Programación del sentido de rotación
- DK** Programmering af rotationsretning

- NL** Draairichting instellen
- P** Programação do sentido de rotação
- SF** Pyörimissuunnan ohjelmointi

- D** Drehrichtung einstellen
- S** Programmering av rotationsriktning
- GR** Προγραμματισμός κατεύθυνσας της περιστροφής.

1

GB If the installation is made up of several receivers, only one receiver must be powered during programming. This will avoid interference with the first programming of each receiver.

2

F Si l'installation comporte plusieurs récepteurs, un seul récepteur doit être alimenté pendant la phase de programmation. Ceci évitera les interférences avec les autres récepteurs lors de la première programmation.

NL Bij het programmeren van meerdere ontvanger mag slechts één ontvanger tegelijkertijd van spanning voorzien worden. Dit voorkomt verstoring van eerdere programmeringswerkzaamheden.

3

D Wenn die Installation für mehrere Empfänger vorgenommen werden soll, muß darauf geachtet werden, dass während des einlernen des Senders immer nur der zu programmierende Empfänger mit Netzspannung versorgt wird.

I Se l'installazione viene eseguita con più ricevitori, alimentare sempre un solo ricevitore per volta. Questo eviterà interferenze tra i ricevitori durante la programmazione.

4

E Si la instalación está compuesta de varios receptor, sólo un receptor debe ser alimentado durante la programación. Esto evitará interferencias en la primera programación de cada receptor.

P Se a instalação é composta por vários receptor, só um receptor deve ser alimentado durante a programação. Isto evitará interferências na primeira programação de cada receptor.

5

S Om installationen består av flera mottagare, skall bara en mottagare åt gången vara ansluten till spänningskälla under programmeringen. Detta för att undvika störningar vid den första programmeringen av varje mottagare.

N Dersom installasjonen består av flere mottaker, skal kun en mottaker om gangen være koblet til spenningskilde ved programmeringen. Dette for å unngå forstyrrelser ved den første programmeringen av hver mottaker.

6

DK Hvis installationen består af flere modtager, skal kun én modtager ad gangen være tilsluttet strøm under programmeringen. Dette for at undgå forstyrrelser ved den første programmering af hver enkelt modtager.

SF Jos asennukseen kuuluu usea vastaanotin, vain yksi vastaanotin kerrallaan saa olla yhdistettynä virtalähteeseen ohjelmoinnin aikana. Näin vältetään häiriöt jokaisen vastaanotin ensimmäisen ohjelmoinnin aikana.

7

GR Εάν η εγκατάσταση έχει γίνει από πολλούς δέκτες, μόνο ένα δέκτης πρέπει να παίρνει παροχή κατά τον προγραμματισμό. Με αυτό θα αποφευχθούν οι παρεμβολές του πρώτου προγραμματισμού για κάθε δέκτη.

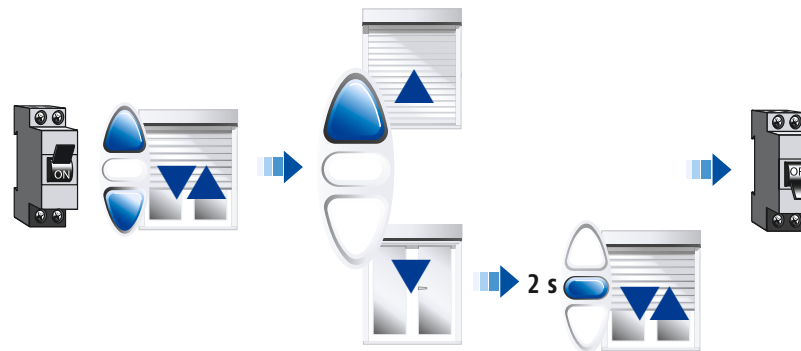

3

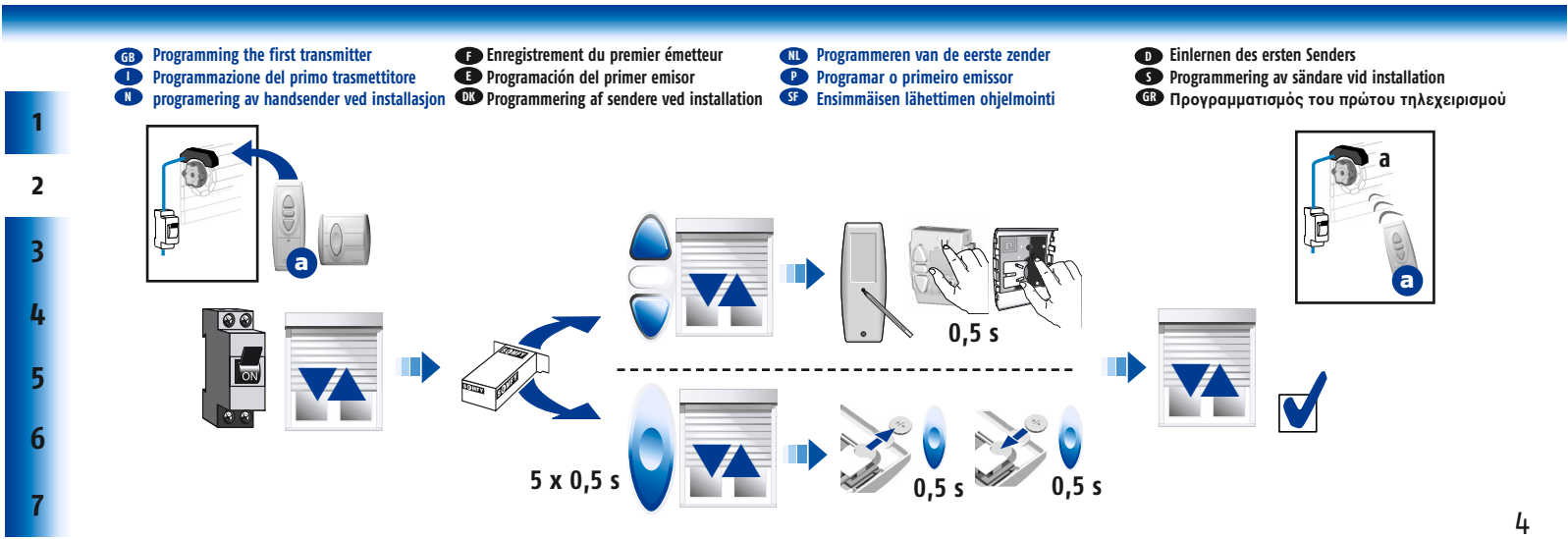

- GB** Recording or changing intermediate position **F** Enregistrement ou modification de la position intermédiaire **NL** Programmeren of wijzigen van de tussenpositie **D** Speichern oder ändern Zwischenposition
- I** Programmazione o modifica della posizione intermedia **E** Memorizar o cambiar la posición intermedia **P** Programação ou alteração da posição intermédia **S** Programmera eller förändra mellanläget
- N** Programmering eller endring av mellomposisjonen **DK** Programmering eller ændring af den mellemløste position **SF** Väliasennon tallentaminen tai muuttaminen **GR** Προγραμματισμός ή αλλαγή της ενδιάμεσης θέσης

- 1
- 2
- 3
- 4
- 5
- 6
- 7

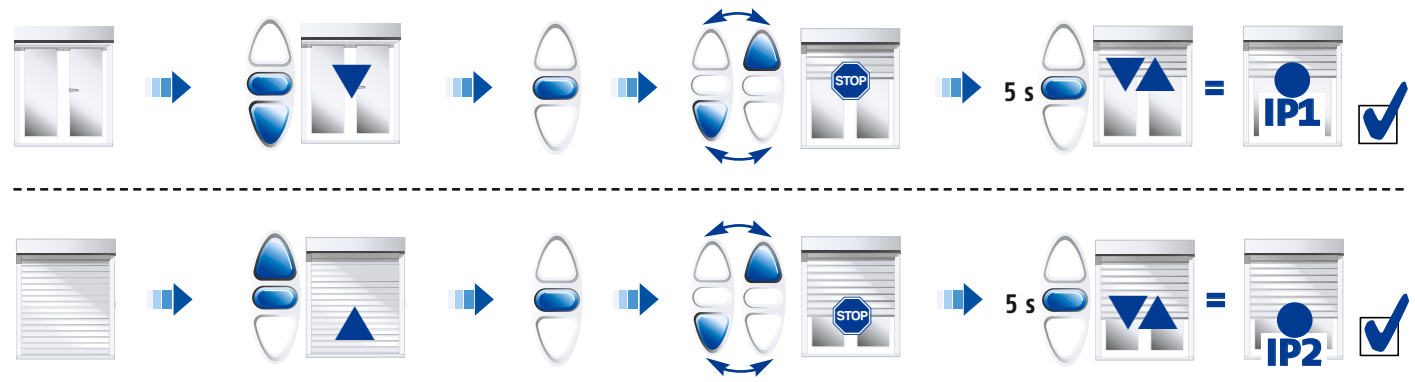

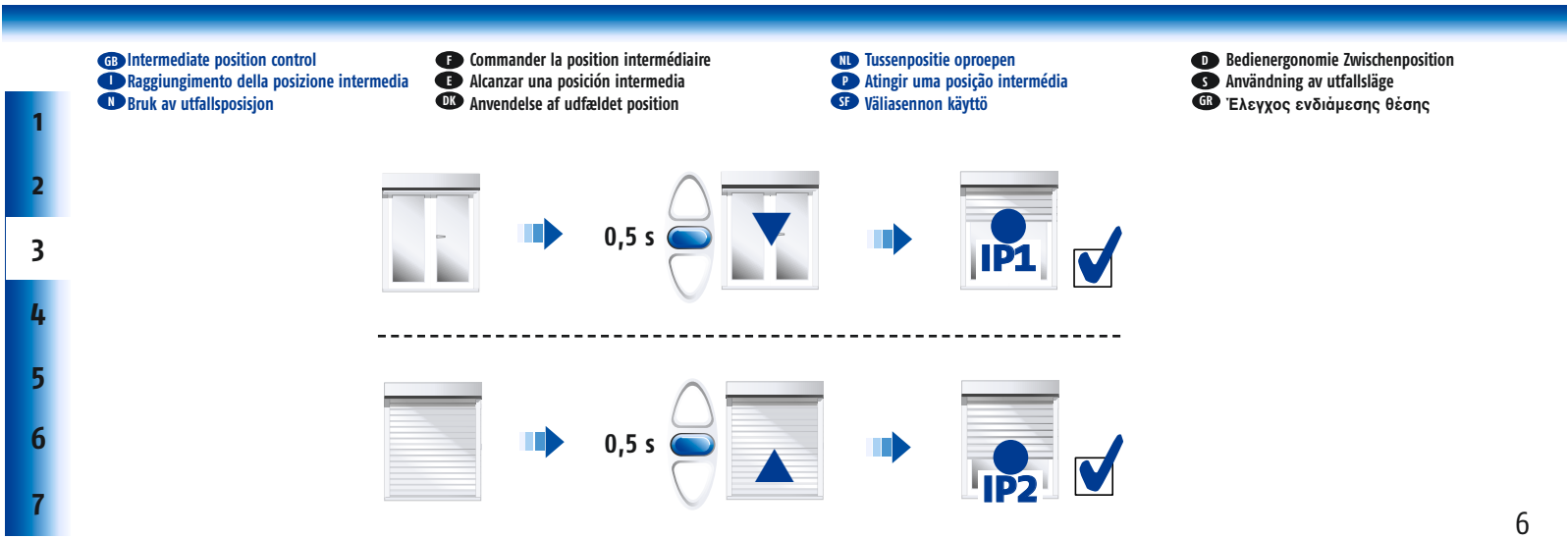

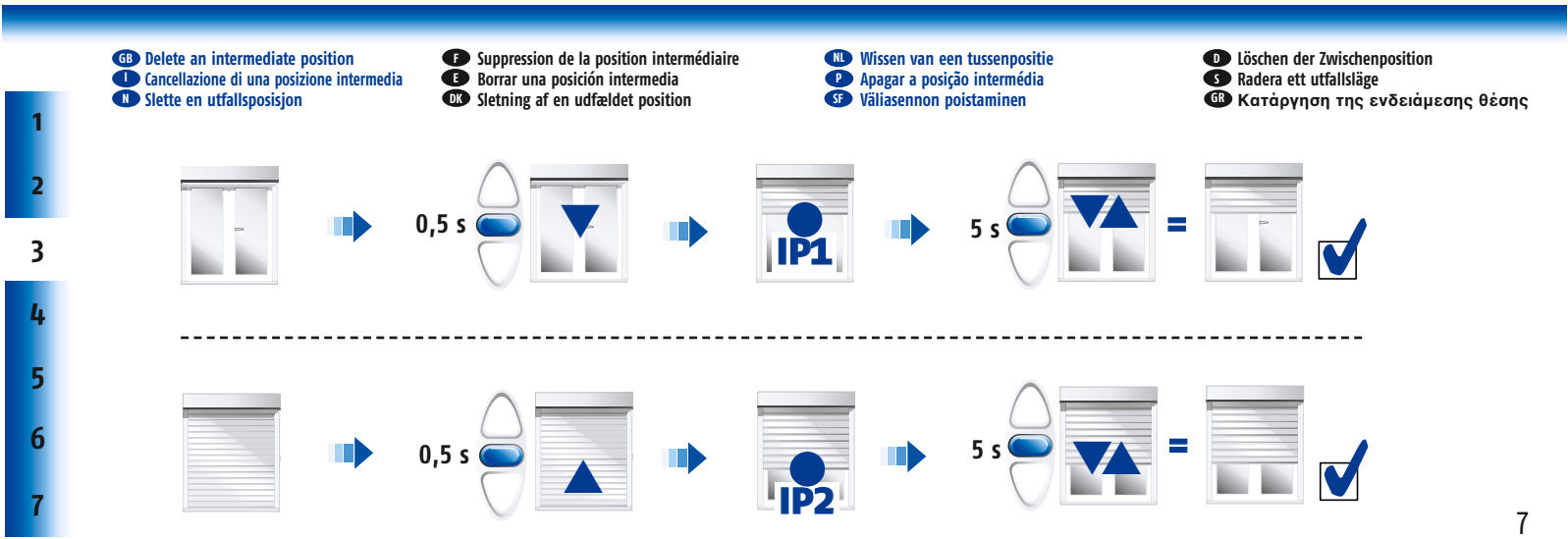

- GB Add a control
- I Aggiungere un comando nella memoria del ricevitore
- N legge til en sender

- F Ajout d'un émetteur
- E Añadir un emisor
- DK Lægge en sender til

- NL Toevoegen van een bedieningspunt
- P Adicionar um emissor
- SF Lähettimen lisääminen

- D Weitere Sender einlernen
- S Lägga till en sändare
- GR Πρόσθεση τηλεχειρισμού προς τη μνήμη του δέκτη.

- 1
- 2
- 3
- 4
- 5
- 6
- 7

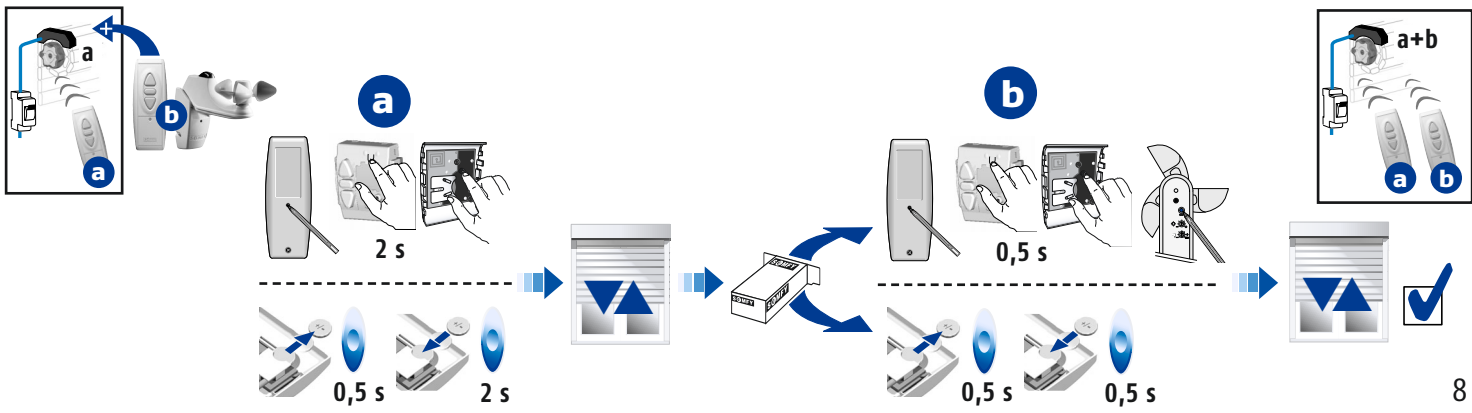

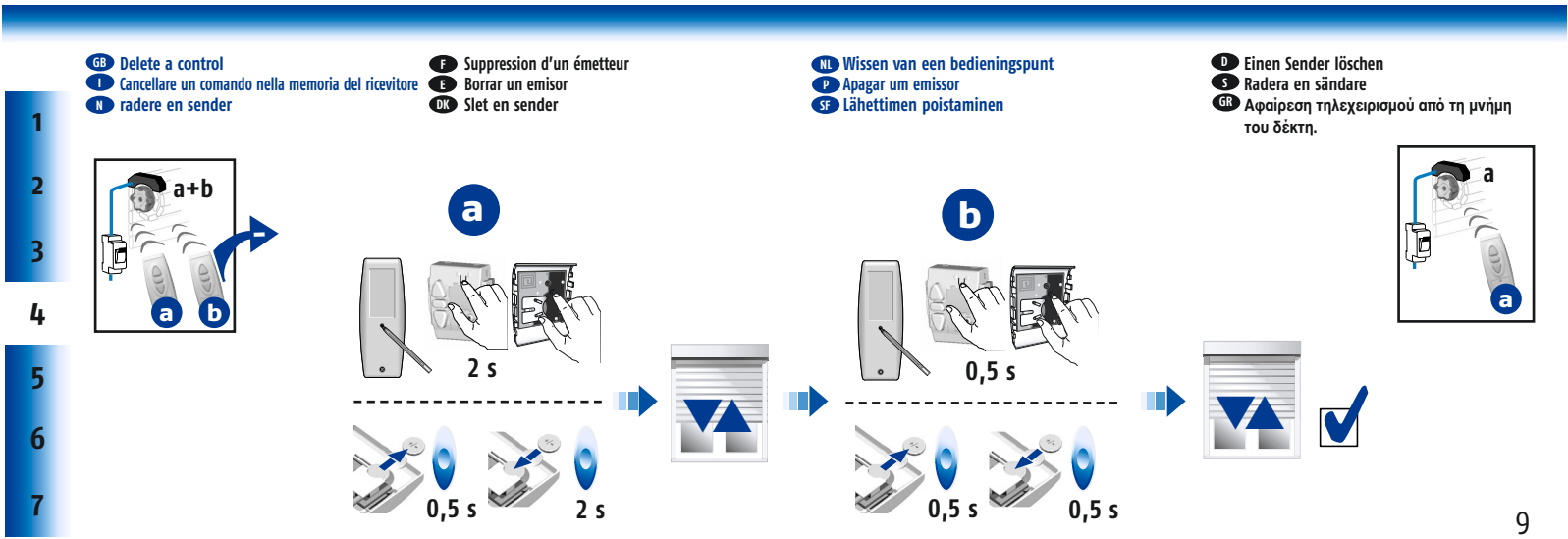

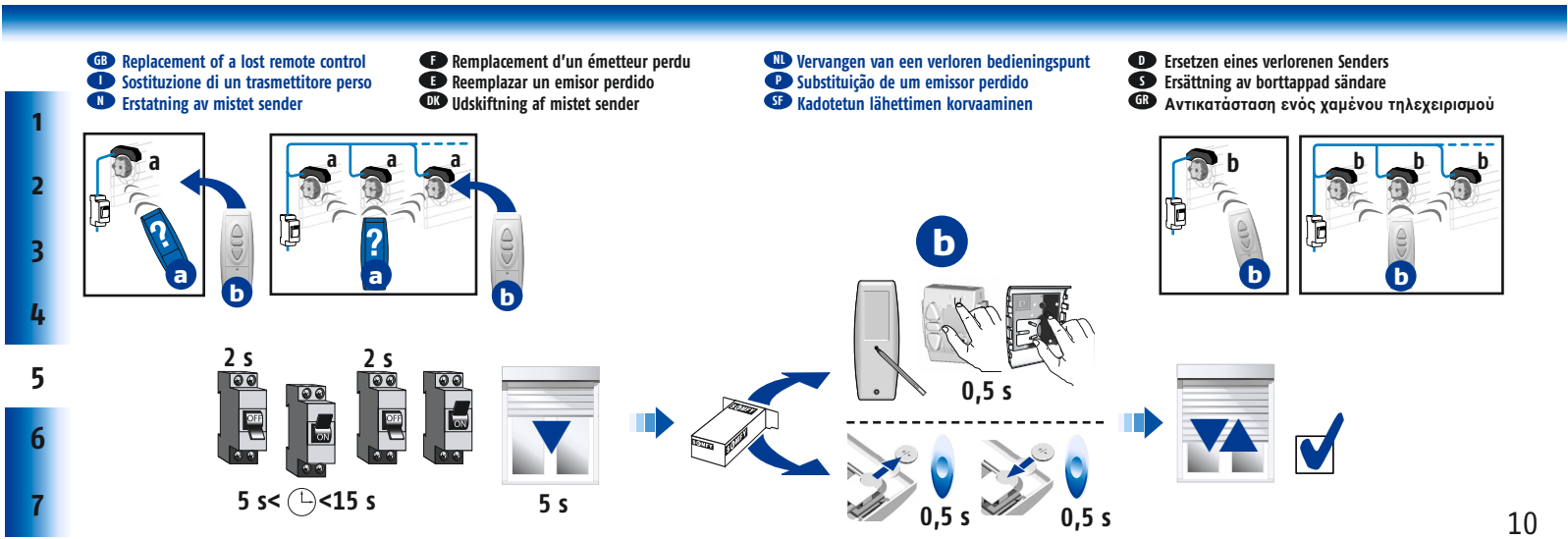

GB Replacement of a lost remote control
I Sostituzione di un trasmettitore perso
N Erstatning av mistet sender

F Remplacement d'un émetteur perdu
E Reemplazar un emisor perdido
DK Udskiftning af mistet sender

NL Vervangen van een verloren bedieningspunt
P Substituição de um emissor perdido
SE Kadotetun lähettimen korvaaminen

D Ersetzen eines verlorenen Senders
S Ersättning av borttappad sändare
GR Αντικατάσταση ενός χαμένου τηλεχειρισμού

- 1
- 2
- 3
- 4
- 5
- 6
- 7

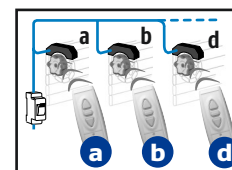
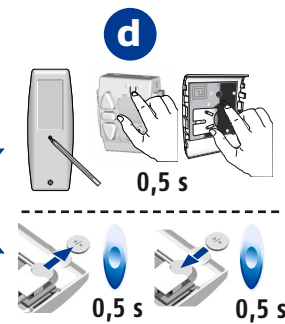
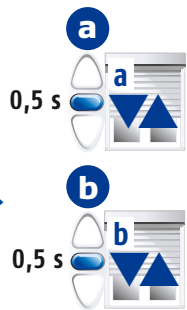
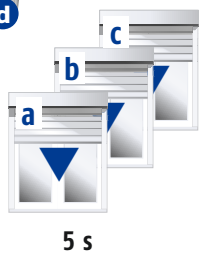
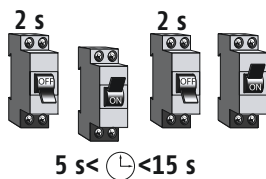
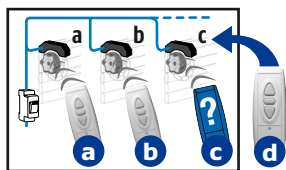

	<ul style="list-style-type: none"> GB Erase the memory I cancellare la memoria del ricevitore N total radering av motorens minne 	<ul style="list-style-type: none"> F Effacement complet de la mémoire E Reset (puesta a cero del operador) DK Total sletning af motorens hukommelse 	<ul style="list-style-type: none"> NL Volledig wissen van het motorgeheugen P Apagar a memòria SF Moottorin muistin tyhjennys 	<ul style="list-style-type: none"> D Zurücksetzen aller Motoren n Auslieferungszusstand S Total radering av motors minne GR Διαγραφή της μνήμης του δέκτη.
--	--	---	---	--

1

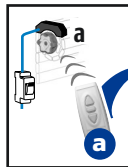

2

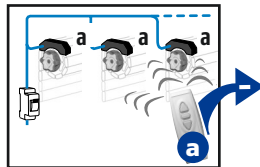

3

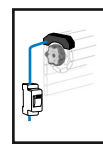

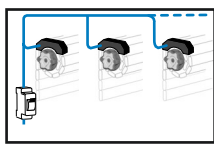



4

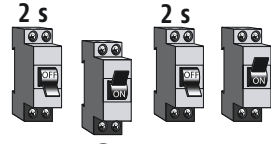

5



6



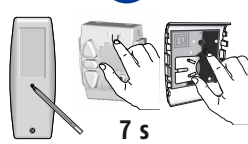

7





+







2 s



2 s



5 s <  < 15 s

5 s



7 s

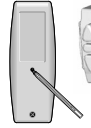

(0,5 s 7s)



- GB Erase the memory
- I cancellare la memoria del ricevitore
- N total radering av motorens minne

- F Effacement complet de la mémoire
- E Reset (puesta a cero del operador)
- DK Total sletning af motorens hukommelse

- NL Volledig wissen van het motorgeheugen
- P Apagar a memória
- SF Moottorin muistin tyhjennys

- D Zurücksetzen eines Motors in Auslieferungszustandes
- S Total radering av motorns minne
- GR Διαγραφή της μνήμης του μοτέρ

- 1
- 2
- 3
- 4
- 5
- 6
- 7

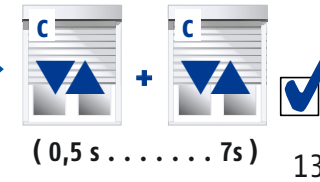
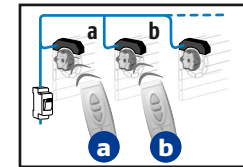
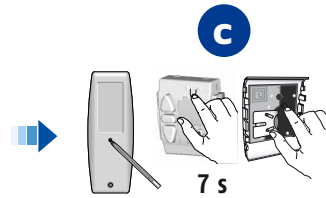
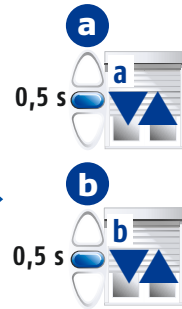
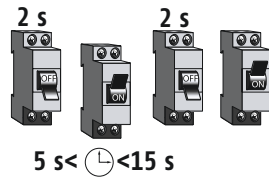
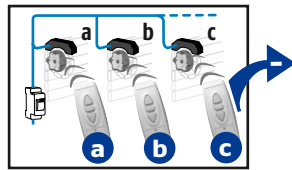

1
2
3
4
5
6
7

GB Trouble shooting

The motor does not work

- Check the power supply.
- Check the cabling of the platen and the motor.
- Check the battery of the remote control.
- Check that the remote control has been correctly recorded (see recording procedure page 4).
- Check the right positioning of the antenna (page "warnings").
- Check that there is no radio interference from other radio equipment (ie : wireless head phones).
- Make a test with the remote control closer to the platen.

The roller shutter stops too soon

- Check that the motor has been correctly mounted and set (refer to the motors instruction manual).

The motor runs in the wrong way

- Check that the remote control is used in the right position : the SOMFY logo must be readable at the bottom of the control and the pressing on the upper button must wind the roller shutter.
- Do a complete re-programming : erase the memory (page 12 or 13) and do the programming again (page 3).

F Dépannage

Le moteur ne fonctionne pas

- Vérifier l'alimentation.
- Vérifier le câblage de la platine et du moteur.
- Vérifier la pile de la télécommande.
- Vérifier la bonne mémorisation de la télécommande (voir procédure d'enregistrement page 4).
- Vérifier le bon positionnement de l'antenne (page " mise en garde ").
- Vérifier l'absence d'interférences radio provenant d'autres appareils radio (ex : casque radio).
- faire un essai en approchant la télécommande de la platine.

Le moteur s'arrête trop tôt

- Vérifier le bon montage ainsi que le réglage du moteur (se reporter à la notice d'installation moteur).

Le moteur tourne dans le mauvais sens

- Vérifier que la télécommande est utilisée dans la bonne position : le logo SOMFY doit être lisible en bas et l'appui sur la touche du haut doit enrayer le volet roulant.
- Procéder à une re-programmation complète : Effacement complet de la mémoire (page 12 ou 13) et re-programmation de la platine (page 3).

NL Verhelpen van storingen

De buismotor werkt niet :

Controleer :

- Of er netspanning aanwezig is; of de buismotor correct is aangesloten
- Of de buismotor 'thermisch' is uitgeschakeld (beveiliging). Wacht 10 à 15 minuten tot de buismotor is afgekoeld
- Controleer of de antenne juist geplaatst is (pag. "waarschuwingen")
- Of de batterij van het bedieningspunt niet leeg is
- Of het juiste draadloze bedieningspunt is toegepast
- Of het bedieningspunt juist is geprogrammeerd
- Of er sprake kan zijn van apparatuur die mogelijke storingen veroorzaken

De buismotor stopt te vroeg

- Controleer of de motor goed is gemonteerd en afgesteld (raadpleeg de montagehandleiding van de motor).

De draairichting van de motor is verkeerd

- Controleer of de handzender op de juiste manier gebruikt wordt: het Somfy-logo moet onderaan zitten en leesbaar zijn..en bij indrukken van de bovenste toets moet het rolluik omhoog gaan.
Ga helemaal terug naar de fabrieksstand: wis het geheugen volledig (blz. 12 of 13) en programmeer opnieuw.(blz. 3)

1
2
3
4
5
6
7

🔍 Abhilfe bei Störungen:

Der Antrieb reagiert nicht

- Überprüfen Sie den elektrischen Anschluss
- Überprüfen Sie die Verkabelung zwischen Platine und Antrieb
- Überprüfen Sie die Batterie des Senders
- Überprüfen Sie, ob der Handsender richtig eingelernt wurde (Kapitel "Einlernen eines ersten Senders" – Seite 4)
- Überprüfen Sie die Platzierung der Platinen-Antenne (Kapitel "Warnung")
- Überprüfen Sie, ob andere Funkprodukte auf der gleichen Frequenz senden (z.B. Funk-Kopfhörer,..)
- Machen Sie einen Test

Der Antrieb stoppt zu früh

- Überprüfen Sie, ob der Antrieb richtig eingebaut und eingestellt ist (beachten Sie die Anleitung des Antriebes)

Der Antrieb dreht in die falsche Richtung

- Überprüfen Sie, ob der Sender richtig herum eingesetzt wird (das Somfy-Logo am Sender muß lesbar sein)
- Setzen Sie die Platine in Auslieferungszustand zurück (Seite 12 und 13) und programmieren die Platine erneut

🔧 Risoluzione dei problemi

Il motore non funziona regolarmente:

- controllare l'alimentazione;
- controllare il cablaggio del motore e del ricevitore;
- controllare la batteria del telecomando;
- controllare che il telecomando sia stato correttamente registrato (si veda procedura pag. 4);
- controllare il corretto posizionamento dell'antenna (pagina "attenzioni!");
- controllare che non ci siano interferenze radio;
- effettuare un test avvicinando il telecomando al ricevitore.

La tapparella si arresta troppo presto:

- controllare che il motore sia stato installato e regolato correttamente (si faccia riferimento alla guida di installazione del motore)

Il motore ruota nel senso errato:

- verificare che il trasmettitore sia orientato correttamente con il logo Somfy leggibile nella parte inferiore del controllo e con il tasto di salita che avvolge il telaio.
- Effettuare una riprogrammazione completa: cancellare la memoria (pag. 12 e 13) e riprogrammare nuovamente il ricevitore (pag. 3)

🔍 Guía de diagnóstico :

El operador no funciona cuando se le envía una orden

- Comprobar la alimentación
- Comprobar el cableado entre la platina y el operador
- Comprobar la batería del emisor
- Comprobar que el emisor ha sido programado correctamente (ver capítulo 4)
- Comprobar que la antena se ha colocado correctamente (ver página "precaución")
- Comprobar que no existen radio interferencias provenientes de otros productos radio (p.e: auriculares inalámbricos)
- Realizar una prueba con el mando radio cerca de la platina.

La persiana se detiene antes de alcanzar los finales de carrera

- Comprobar que el operador ha sido correctamente montado y programado (consultar la guía d instalación del operador)

El operador no gira en la dirección correcta

- Comprobar que está utilizando el emisor en la posición correcta: el logo SOMFY debe poder leerse en la parte inferior del emisor y al presionar la tecla de subida la persiana sube
- Realizar una reprogramación completa: hacer un Reset (puesta a cero del operador (páginas 12 o 13)) y programar de nuevo (página 3).

1

P Resolução de problemas :

Operador não funciona:

- verificar alimentação
- verificar o cabo de alimentação do operador
- verificar a bateria do emissor
- verificar se o processo de memorização do emissor foi correctamente realizado (ver procedimento memorização página 4)
- verificar a correcta posição da antena (página " avisos")
- verificar se não existe interferências rádio de outro equipamento rádio (ie: wireless head-phones)
- Faça um teste com o emissor perto da "platina".

2

Sistema pára antes de alcançar os fins de curso:

- verificar se o operador foi convenientemente montado e programado (ver capítulo manual de intruções do operador)

3

Operador movimenta-se no sentido errado:

- Verificar se o emissor foi usado na posição correcta: deve conseguir ler o logo da Somfy, estando ele na parte inferior do emissor e pressionado o botão superior deve conseguir fazer subir o sistema instalado
- Faça uma completa reprogramação : apague a memória (página 12 ou 13) e programe de novo (página 3)

4

5

6

7

S Felsökning

Motorn fungerar inte

Kontrollera :

- strömförsörjning
- anslutningar, motor & mottagare
- att sändarens batteri ej är urladdat
- att sändaren är riktigt inprogrammerad i motorns mottagare (se programmering sid. 4)
- att antennen ligger i rätt position
- att det inte finns några radiostörningar

Motorn stannar på fel ställe

Kontrollera :

- att drivhjul och medbringare är korrekt monterat

Motorn går åt fel håll

Kontrollera:

- att inte sändaren är vänd åt fel håll
- gör en omprogrammering av motorn (sid. 12, 13)

N Feilsökning

Motoren fungerer ikke

Kontrollere:

- strømforsyningen
- Tilkoblinger, motor og mottager
- at senderens batteri ikke er udladet
- at senderen er rigtig inprogrammeret i motorens mottager (se programmering side. 4)
- at antennen ligger i rett position
- at det ikke finnes noen radioforstyrrelser

Motoren stopper på feil sted

Kontrollere:

- at drivhjul og medbringer er korrekt monteret

Motoren går feil vei

Kontrollere:

- at ikke senderen holdes feil vei
- gjør en omprogrammering av motoren (side. 12, 13)

DK Fejlsøgning

1 Motoren fungerer ikke

Kontrollér:

- strømforsyning
- tilslutninger, motor & modtagere
- at senderens batteri ej er opbrugt
- at senderen er rigtigt indprogrammeret i motorens modtagere (se programmering s. 4)
- at antennen ligger i korrekt position
- at der ikke findes forstyrrende radiosignaler

4 Motoren stopper på forkert sted

Kontrollér:

- at drivhjul og medbringere er korrekt monteret

5 Motoren kører forkert retning

Kontrollér:

- at senderen ikke er vendt forkert
- udfør en omprogrammering af motoren (s. 12, 13)

7

SF Vianetsintä

Moottori ei toimi

Tarkista:

- syöttöjännite
- liitännät, moottori & vastaanottaja
- että lähetimen paristo ei ole lopussa
- että lähetin on ohjelmoitu moottorin vastaanottoon oikein (katso ohjelmointi s.4)
- että antenni on oikeassa asennossa
- että muut radiolaitteet eivät aiheuta häiriötä

Moottori pysähtyy väärään kohtaan

Tarkista:

- että vetopyörä ja kiertorengas on oikein asennettu

Moottori pyörii väärään suuntaan

Tarkista:

- että lähetin on oikein päin
- ohjelmoi moottori uudelleen (s. 12, 13)

GR Προβλήματα λειτουργίας

Το μοτέρ δεν λειτουργεί:

Ελέγξτε την παροχή ρεύματος.
Ελέγξτε την καλωδίωση του δέκτη και του μοτέρ.
Ελέγξτε τη μπαταρία του τηλεχειρισμού.
Ελέγξτε ότι το τηλεχειριστήριο έχει προγραμματιστεί σωστά (βλέπε τη μέθοδο προγραμματισμού σελίδα 4).
Ελέγξτε τη σωστή θέση της κεραίας (σελίδα "Προσοχή").
Ελέγξτε ότι δεν υπάρχει ραδιοπαρεμβολή από άλλη ασύρματη συσκευή (πχ.: ασύρματα ακουστικά ηχεία).
Ελέγξτε το τηλεχειριστήριο δοκιμαζοντάς το, κοντά στο δέκτη.













Το ρολό σταματά νωρίς:

Ελέγξτε ότι το μοτέρ έχει τοποθετηθεί και ρυθμιστεί σωστά (Ανατρέξατε στον οδηγό εγκατάστασης του μοτέρ).

Το μοτέρ περιστρέφεται αντίθετα:

Ελέγξτε ότι χρησιμοποιήτε σωστά το τηλεχειριστήριο : το λογότυπο SOMFY πρέπει να αναγράφεται στο κάτω μέρος του τηλεχειριστηρίου και η εντολή της ανόδου να τυλίγει το ρολό.

Επαναπρογραμματίστε το δέκτη : διαγράψτε τη μνήμη (σελίδα 12 ή 13) και προγραμματίστε ξανά (σελίδα 3).

- GB** SOMFY, hereby, declares that this equipment is in compliance with the essential requirements and other relevant provisions of Directive 1999/5/EC.
A Declaration of Conformity is available at the web address www.somfy.com Heading CE
Usable in EU, 
- NL** Hierbij verklaart SOMFY dat dit apparaat in overeenstemming is met de essentiële eisen en andere relevante bepalingen van de Europese richtlijn 1999/5/EC. Een verklaring van overeenstemming is beschikbaar op de website: www.somfy.com onder het hoofdstuk CE.
bruikbaar in EU, 
- I** SOMFY dichiara che questo prodotto è conforme alle esigenze essenziali, così come alle altre disposizioni pertinenti, previste dalla direttiva 1999/5/EC. Un'apposita dichiarazione di conformità è stata messa a disposizione all'indirizzo internet www.somfy.com Rubrica CE.
Utilizzabile in EU, 
- P** A SOMFY declara que este equipamento cumpre os requisitos essenciais e outras normativas relevantes da Directiva 1999/5/EC. Uma Declaração de Conformidade encontra-se disponível na Internet em www.somfy.com Heading CE.
Utilizável nos EU, 
- N** Somfy forsikrer hermed at dette utstyret oppfyller nødvendige krav og andre relevante bestemmelser i direktivet 1999/5/EC. En samsvarserklæring kan hentes på www.somfy.com , rubrikk CE.
Kan benyttes innen EU, 
- SP** Täten SOMFY ilmoittaa, että tämä laitteisto noudattaa keskeisiä vaatimuksia ja muita oleellisia ehtoja Direktiivistä 1999/5/EC. Julistus sääntöjen mukaisuudesta on saatavana web-osoitteesta www.somfy.com, otsikko CE.
Voidaan käyttää EU, 
- F** Nous SOMFY, déclarons que ce produit est conforme aux exigences essentielles et autres dispositions pertinentes de la directive 1999/5/EC. Une déclaration de conformité est mise à disposition à l'adresse Internet www.somfy.com rubrique CE.
Utilisable en UE, 
- D** CE Hiermit erklärt SOMFY, dass dieses Produkt den wesentlichen Anforderungen und anderen relevanten Vorschriften der Direktive 1999/5/EC entspricht. Die Konformitätserklärung kann abgerufen werden unter der Internet-Adresse www.somfy.com, Klausel
verwendbar in EU, 
- E** Nosotros , Sociedad SOMFY, declaramos que este producto está en conformidad con los requisitos esenciales y otras provisiones relevantes de la directiva 1999/5/EC . Una declaración de la conformidad queda a disposición en el Internet a las señas www.somfy.com Rubrique CE
utilizable en la UE, 
- S** SOMFY intygat att denna produkt uppfyller krav och rekommendationer fastställda av direktiv 1999/5/EC. En deklARATION om överensstämmelse är tillgänglig på web adressen : www.somfy.com, rubrik CE.
Användbar inom EU, 
- DK** Somfy bekræfter hermed at dette produkt er i overensstemmelse med kravene anført i direktiv nr. 1999/5/CE. En overensstemmelses deklARATION er disponibel på adressen www.somfy.com under titlen CE.
Anvendelig i EU, 
- GR** Δια της παρούσης η SOMFY, δηλώνει ότι η παρούσα συσκευή συμμορφώνεται με τις ουσιαστικές απαιτήσεις και τις άλλες σχετικές προβλέψεις της ντιρεκτίβας 1999/5/EC. Η σχετική Δήλωση Συμμόρφωσης είναι διαθέσιμη στο διαδικύκτιο με διεύθυνση www.somfy.com Heading CE.
Κατάλληλο για την ΕΕ, 

SOMFY

www.somfy.com

Australia : SOMFY PTY LTD
www.somfy.com.au

Austria : SOMFY GesmbH
www.somfy.at

Belgium : SOMFY BELUX
www.somfy.be

Brasil : SOMFY BRASIL STDA
www.somfy.com

Canada : SOMFY ULC
www.somfy.com

Cyprus : SOMFY MIDDLE EAST
www.somfy.com

Czech Republic : SOMFY Spol s.r.o.
www.somfy.com

Denmark : SOMFY AB DENMARK
www.somfy.dk

Finland : SOMFY AB FINLAND
www.somfy.fi

France : SOMFY FRANCE
www.somfy.fr

Germany : SOMFY GmbH
www.somfy.de

Greece : SOMFY HELLAS
www.somfy.com

Hong Kong : SOMFY Co. Ltd
www.somfy.com

Hungary : SOMFY Kft
www.somfy.com

India : SOMFY INDIA PVT Ltd
www.somfy.com

Italy : SOMFY ITALIA S.R.L
www.somfy.it

Japan : SOMFY KK
www.somfy.co.jp

Lebanon : cf. Cyprus - SOMFY MIDDLE EAST
www.somfy.com

Mexico : SOMFY MEXICO SA de CV
www.somfy.com.mx

Morocco : SOMFY MAROC
www.somfy.com

Netherlands : SOMFY BV
www.somfy.nl

Norway : SOMFY NORWAY
www.somfy.no

Poland : SOMFY SP Z.O.O
www.somfy.pl

Portugal : cf. Spain - SOMFY ESPANA SA
www.somfy.com

Russia : cf. Germany - SOMFY GmbH
www.somfy.de

Singapore : SOMFY PTE LTD
www.somfy.com.sg

Slovaquia : cf. Czech Republic - SOMFY Spol s.r.o.
www.somfy.com

South Korea : SOMFY JOO

www.somfy.co.kr
Spain : SOMFY ESPANA SA
www.somfy.com

Sweden : SOMFY AB
www.somfy.se

Switzerland : SOMFY A.G.
www.somfy.ch

Taiwan : SOMFY TAIWAN
www.somfy.com

United Kingdom : SOMFY LTD
www.somfy.co.uk

United States : SOMFY SYSTEMS Inc
www.somfysystems.com